

AVK ГАЗОСНАБЖЕНИЕ



МЫ ГАРАНТИРУЕМ
БЕЗОПАСНОСТЬ
**ВСЕ ЛУЧШЕЕ
ДЛЯ ВАС**

Expect... **AVK**



БЕЗОПАСНОСТЬ НА САМОМ ВЫСОКОМ УРОВНЕ

Утечки могут быть фатальными. Поэтому наши строгие процессы контроля качества обеспечивают производство надежной продукции, которая не только соответствует, но и превосходит самые высокие стандарты безопасности. Все клапаны AVK производятся на наших собственных современных заводах, и для обеспечения прослеживаемости, долговечности и работоспособности проводятся тщательные испытания, гарантируя надежность нашей продукции.

Вот уже более 40 лет AVK успешно поставляет безопасную продукцию для газовых компаний. Мы создали полную линейку клапанов и аксессуаров, а также имеем сертификаты качества наших газовых клапанов от ведущих национальных и международных испытательных институтов.

Наша система обеспечения качества сертифицирована по стандарту ISO 9001, а в 2018 году мы получили сертификат ISO/TS 29001, отраслевой стандарт для нефтегазовой промышленности. Кроме того, мы сертифицированы по стандарту ISO 14001, международному стандарту экологического менеджмента, и по стандарту ISO 45001, международному стандарту охраны труда и техники безопасности.

Более 4300 сотрудников в группе компаний AVK делают все возможное для того, чтобы мы оставались одним из ведущих мировых производителей клапанов для газоснабжения, водоснабжения, водоотведения и противопожарной защиты.



УНИКАЛЬНЫЙ КЛИН ЭТО СЕРДЦЕ ВАШЕЙ ЗАДВИЖКИ

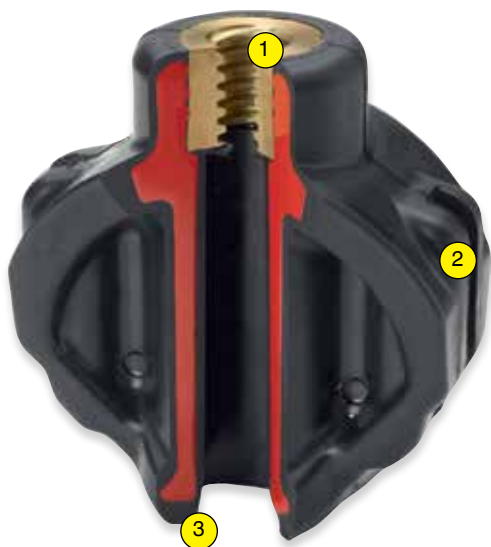

Особенности конструкции и преимущества:

- зафиксированная, внутренняя клиновидная гайка обеспечивает защиту от коррозии (1).
- Покрытие клина двойным слоем праймера до процесса вулканизации обеспечивает максимальную адгезию резины.
- Направляющие клина обеспечивают низкое трение и плавную работу (2).
- Резина вулканируется с мин. 1,5 мм толщиной покрытия по всей поверхности клина и с мин. 4 мм толщиной на всех уплотнительных поверхностях, что обеспечивает оптимальную защиту от коррозии.
- Толстый слой резины в зоне уплотнения обеспечивает оптимальную герметизацию (3).
- Резиновые смеси собственного производства AVK обеспечивают герметичное уплотнение даже после многократного обжатия.

Зафиксированная клиновидная гайка и встроенные направляющие клина

Конструкция клиновидной гайки AVK интегрированной непосредственно в клин превосходит традиционную конструкцию внешней клиновидной гайки, поскольку она предотвращает вибрацию, а следовательно, коррозию и неисправность. Фиксированная клиновидная гайка в сочетании с направляющими клина со встроенными клиновидными башмаками обеспечивают плавную работу задвижки и низкие рабочие моменты. Клиновидные башмаки защищают резину от износа, который в противном случае возник бы из-за трения во время работы.

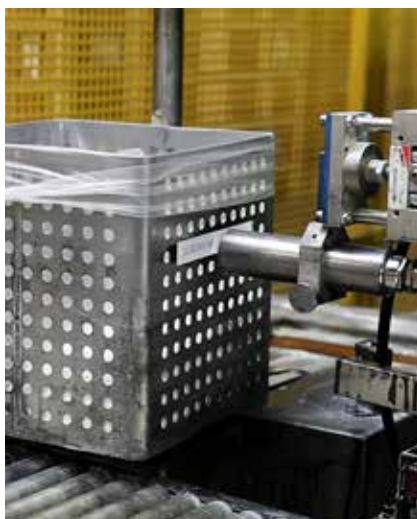



Искусство изготовления резины
 AVK GUMMI A/S разрабатывает и производит резиновую смесь для клиньев и прокладок с использованием самых передовых технологий.

Данные собираются на протяжении всего производственного процесса, что обеспечивает прослеживаемость каждого отдельного ингредиента, соединения и конечного компонента. AVK выполняет ряд испытаний, чтобы убедиться, что заданные значения сжатия, адгезии и прочности на растяжение соответствуют заданным параметрам. Наш состав резины NBR

одобрен в соответствии с EN 682.

Двойное грунтовое покрытие является ключом к долговечности

Сердечник клина погружается в две различные ванны с праймером, чтобы обеспечить максимальную адгезию между сердечником и резиной. Даже если острый предмет проникает в резину во время закрытия клапана, сцепление настолько прочно, что нет риска возникновения ползучей коррозии. В результате мы можем предложить наилучшую адгезию резины и защиту от коррозии клина.

Способность восстанавливать первоначальную форму

AVK GUMMI A/S имеет большие наработки в области состава резиновых смесей, что обеспечивает способность восстанавливать первоначальную форму резины.

Даже после многих лет службы, когда резина на клине была сжата много раз, она восстановит свою первоначальную форму и обеспечит необходимое уплотнение. Включения не повлияют на резину или герметичность клапана, так как будут поглощены резиной при закрытии.

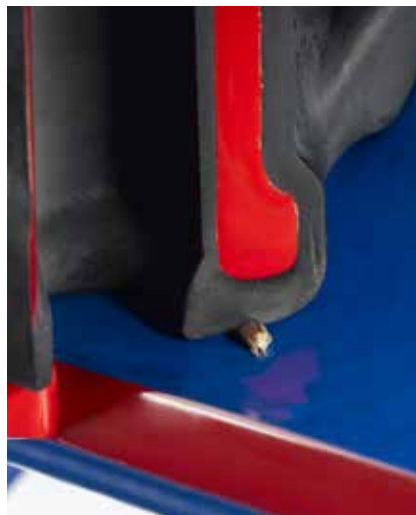

ВЫСОКОПРОЧНЫЙ ШТОК ОБЕСПЕЧИВАЕТ НИЗКИЕ РАБОЧИЕ МОМЕНТЫ



Штоки с накатанной резьбой

Резьба штока (1) прокатывается в процессе холодного прессования, что сохраняет стальную конструкцию и, следовательно, повышает прочность стержня. Этот метод также обеспечивает гладкую поверхность резьбы, что обеспечивает низкие рабочие моменты и длительный срок службы. Наконец, мы полируем штоки, чтобы обеспечить идеальное прилегание (2) между штоком и гайкой для исключения риска утечки.

Стопорное кольцо для дополнительной безопасности

В конструкции штоков из нержавеющей стали предусмотрено стопорное кольцо (3), которое обеспечивает твердый упор на клиновую гайку при открытии клапана. Это предотвращает сжатие клином уплотнений штока и повреждение покрытия внутри крышки, что способствует увеличению срока службы клапана.

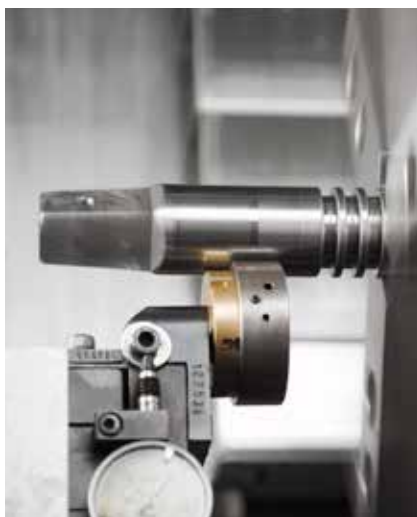

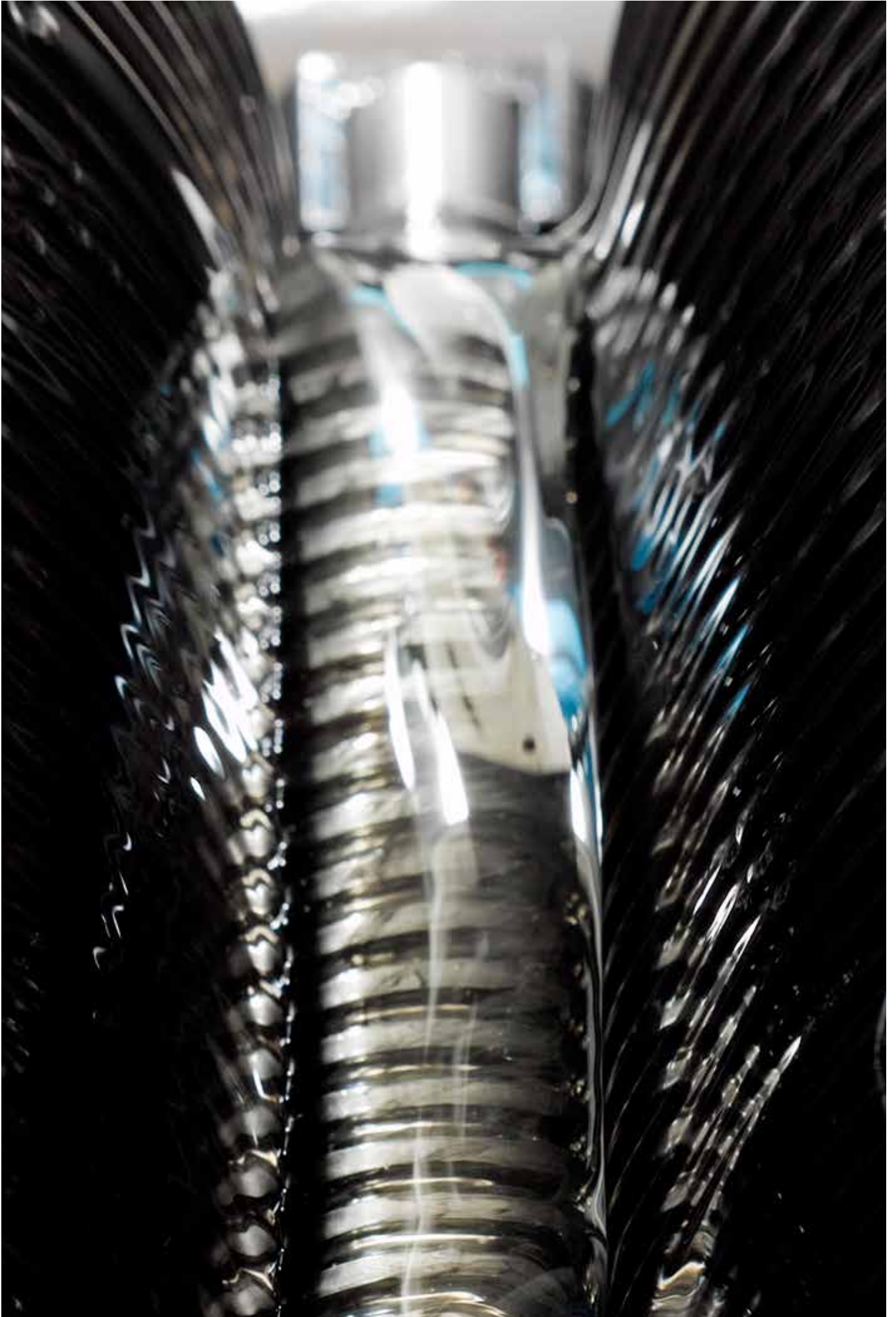

АНТИКОРРОЗИОННАЯ СТОЙКОСТЬ В СООТВЕТСТВИИ С ТРЕБОВАНИЯМИ GSK

Внутреннее и внешнее эпоксидное покрытие

Все отливки проходят струйную очистку по ISO 12944-4. Любая неровность поверхности изделия очищается для обеспечения идеальной адгезии покрытия.

Эпоксидная смола наносится в закрытой камере вручную или автоматически, порошок плавится и отверждается в контакте с предварительно нагретым компонентом. Тщательные меры контроля применяются для обеспечения оптимальной защиты от коррозии в соответствии с требованиями DIN 3476 -1, EN 14901 и GSK.





Тщательные испытания эпоксидного покрытия

Мы проверяем каждую партию компонентов с эпоксидным покрытием, чтобы обеспечить толщину слоя не менее 250 мкм и свободную от пор поверхность.

Покрытие должно быть полностью очищено от проникающих пор, чтобы избежать последующей коррозии отливки под ним. Детектор напряжением 3000В с щеточным электродом используется для обнаружения и определения местоположения любых пор в покрытии.

Испытание на ударопрочность проводят с помощью цилиндра из нержавеющей стали, опускаемого на поверхность покрытия через метровую трубку, соответствующую энергии удара 5 нм. После каждого удара компонент подвергается электрическому испытанию, и никакого электрического пробоя не должно происходить.

Отверждение эпоксидного покрытия проверяется в тесте поперечной связи (MIBK), где одна капля метил-изобутилкетона наносится на горизонтальную поверхность испытуемого образца, покрытую эпоксидным покрытием. Через 30

секунд испытательный участок протирается чистой белой тканью. Проверяют, чтобы испытываемая поверхность не изменилась, и чтобы ткань оставалась чистой.

Гальваническая защита от коррозии

Вот уже более 30 лет мы предлагаем высокоустойчивое полиуретановое покрытие (PUR) в качестве опции для наших газовых задвижек.

Полиуретан обеспечивает превосходную защиту задвижки от гальванической коррозии, полностью экранируя ее от окружающей среды, кроме того, полиуретан устраняет любой риск проникновения блуждающих токов в задвижку. Покрытие PUR также может обеспечить дополнительную защиту задвижки, установленной в агрессивных грунтах.

Полиуретановое покрытие проходит проверку качества в соответствии с EN10290 тип 2, класс В. Это означает, что высушенный слой покрытия всегда будет иметь минимальную толщину 1500 мкм (1,5 мм).

После отверждения PUR-покрытие каждого отдельного клапана проверяется на работоспособность при напряжении 20 000 вольт.



На фотографии выше показана полностью функциональная задвижка AVK с покрытием PUR производства 1989 года, которая была выкопана после 21 года эксплуатации. Задвижка была вскрыта с помощью шлифовальной машинки из-за прочности покрытия, и задвижка все еще была в идеальном состоянии.



БЕЗ КОМПРОМИСОВ ГЕРМЕТИЧНОСТЬ И ПРОСЛЕЖИВАЕМОСТЬ

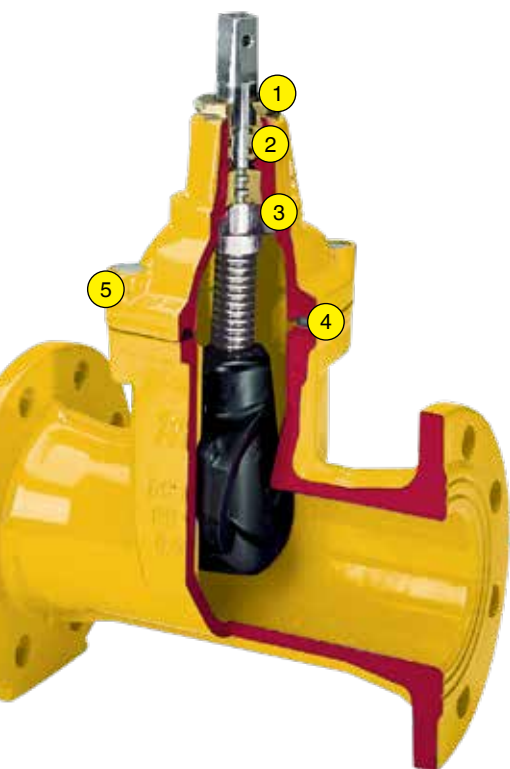

Тройное уплотнения штока

Грязеъемное кольцо NBR (1) защищает от внешних загрязнений. Герметичность и низкое трение обеспечиваются четырьмя уплотнительными кольцами NBR в гайке уплотнения штока (2), которую при необходимости можно заменить под давлением. Манжета NBR (3) является основным уплотнением от среды и предотвращает утечку в том редком случае, когда необходимо заменить гайку уплотнения штока.

Герметичное соединение корпуса и крышки задвижки

Прокладка крышки из NBR (4) находится в специальной канавке между корпусом задвижки и крышкой. Болты крышки из нержавеющей стали (5) обрамлены прокладкой и запечатаны специальным термолесом для предотвращения коррозии.

Полный проход предотвращает потерю давления

Полный проход с тем же номинальным диаметром, что и трубопровод, обеспечивает минимальную потерю

давления, так как задвижка не вызывает никакого сужения на пути потока.

100% испытание давлением и прослеживаемость

Каждый клапан испытывается давлением в соответствии с DIN 3230-5, PG 3 / EN 13774 перед отгрузкой с завода.

В открытом положении:

1.5xPN водой

1.1xPN воздухом

В закрытом положении:

0.5 бар и 1.1 x PN воздухом с обеих

сторон

После успешного прохождения испытаний на штоке задвижки штампуются серийный номер и делается отметка в протоколе испытания давлением.





ПЭ СОЕДИНЕНИЕ ПРОЧНЕЕ САМОЙ ТРУБЫ

Отсутствие механических соединений

Преимущество полностью сварной системы труб состоит в том, что она не имеет механических соединений. Поэтому никакие болты не могут ослабнуть и привести к утечке через муфты или фланцы. Сварные соединения даже прочнее, чем сама труба ПЭ, и то же самое можно сказать о соединении задвижки с ПЭ патрубком. Таким образом, задвижки AVK с ПЭ патрубками являются очевидным выбором в качестве части полностью сварного трубопровода из полиэтиленовых труб.

Надежная конструкция AVK

Одобренное DVGW соединение прочнее, чем сама ПЭ труба. Кусок стандартной полиэтиленовой трубы надевается непосредственно на рифленый конец задвижки. Канавки в сочетании с втулкой вокруг соединения задвижка/труба обеспечивают прочное закрепление полиэтиленовой трубы и сохранение герметичности соединения на протяжении всего срока службы трубопровода. Соединение герметизировано с помощью термоусадочного рукава для обеспечения защиты от коррозии.



ЗАДВИЖКИ С ПЭ ПАТРУБКАМИ - НЕОТЪЕМЛЕМАЯ ЧАСТЬ СЕТЕЙ ИЗ ПЭ ТРУБ



Все преимущества

С полностью сварной системой ПЭ труб, включая задвижки, вы получаете все преимущества монтажа ПЭ труб. ПЭ трубы гибкие и соответствуют рельефу местности, поэтому нет необходимости выравнивать грунт в траншее. ПЭ трубы просты в обращении и обычно свариваются над землей для удобства монтажа. Одной из сильных сторон задвижек AVK с ПЭ патрубками является то, что одни и те же параметры сварки могут применяться для всей сети, так как на задвижках монтируются стандартные ПЭ трубы.

Прямая сварка ПЭ труб

Прямой сварки полиэтиленовых труб в Задвижки AVK с ПЭ патрубками позволяют осуществлять непосредственное соединение с ПЭ трубами с помощью сварки. Полный проход обеспечивает минимальную потерю давления.

Варианты задвижек: ПЭ/ПЭ для DN80-400, ПЭ/Фланец для DN50-200, ПЭ/Сталь для DN50-300.

Опора для фиксации

Задвижки DN50-100 могут поставляться с опорой, которая предотвращает передачу крутящих моментов на ПЭ трубу. Опора сделана из горячеоцинкованной стали и включает в себя два пластиковых хомута для фиксации задвижки.



ЗАДВИЖКИ ПОД ПРИВАРКУ ДЛЯ СТАЛЬНЫХ ТРУБ НИЗКОГО ДАВЛЕНИЯ



Полная линейка до DN600

Задвижки AVK со стальными патрубками выпускаются в диапазоне от DN50 до 600. Мы предлагаем две различные строительной длины, которые обеспечивают легкий доступ к сварочным концам, а также опционально с верхним фланцем ISO, для монтажа электропривода. Низкий вес облегчает легкую регулировку задвижек на месте. Задвижки изготовлены из литой стали GP240GH со сварными концами в соответствии с DIN 3239 - 1. Процесс сварки выполняется сертифицированными сварщиками.

Все сварные швы проходят рентгеновский контроль. Это означает, что задвижки полностью соответствуют требованиям Директивы PED (Оборудование для работы под давлением) 2014/68 / EU.

Все испытания проводятся сертифицированной инспекционной компанией. Процедура экспертизы осуществляется в соответствии с EN ISO 17636-1, а критерии приемки-в соответствии с EN ISO 10675-1 10675-1.



Задвижка с продувочными отводами



ФЛАНЦЕВЫЕ И ОТВЕТВИТЕЛЬНЫЕ ЗАДВИЖКИ В АССОРТИМЕНТЕ RANGE



Ответвительные задвижки

Ответвительные задвижки AVK имеют ту же базовую конструкцию, что и магистральные задвижки, за исключением конструкции клина. Клин выполнен из стойкой к обесцинкованию латуни, которая вулканизирована резиной NBR. Клин специальной формы обеспечивает низкие моменты закрытия.

Ответвительные задвижки AVK выпускаются с внутренней резьбой и с полиэтиленовыми патрубками для сварки в полиэтиленовые трубы.

Фланцевые клиновые задвижки

Фланцевые задвижки могут быть использованы практически везде. Фланцевые задвижки AVK выпускаются с различной строительной длиной и со стандартной крышкой, крышкой с фланцем ISO или с индикатором положения:

- С увеличенной строительной длиной, согласно EN 558-2 базовая серия 15 (DIN F5), DN40-500
- С увеличенной строительной длиной и индикатором положения, DN400-500
- С уменьшенной строительной длиной, согласно EN 558-2 базовая серия 14 (DIN F4), DN40-600
- С уменьшенной строительной длиной, с фланцем ISO, DN50-400
- С уменьшенной строительной длиной и индикатором положения, DN50-400



ПЭ ШАРОВЫЕ КРАНЫ ДЛЯ НИЗКОГО ДАВЛЕНИЯ

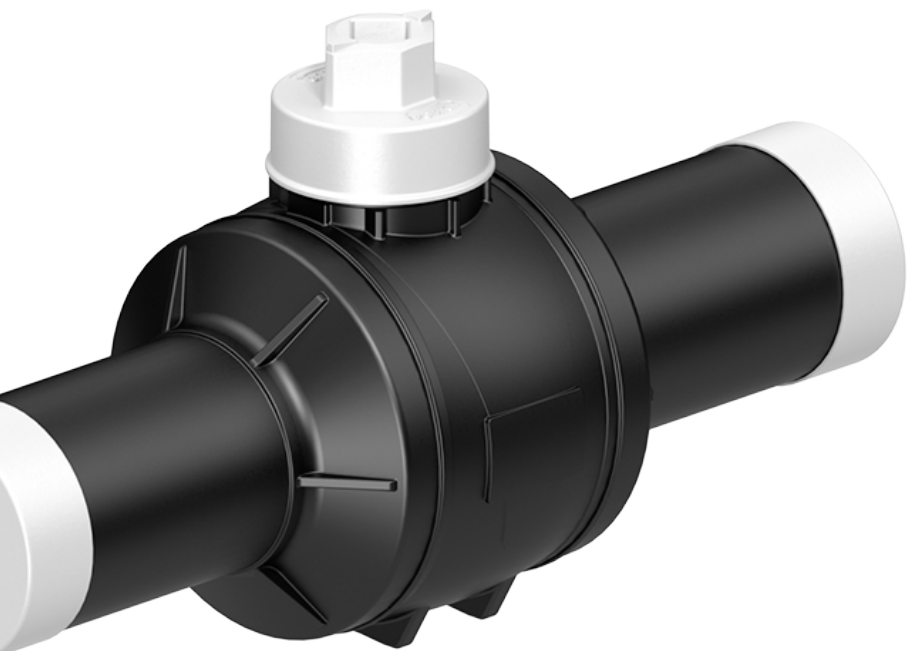

Диапазон кранов

Шаровые краны AVK CERTUS ПЭ доступны от OD20 до OD180 мм. В зависимости от требуемого давления краны доступны с концами патрубка SDR11 или SDR17.6.

Полная прослеживаемость

Шаровые краны AVK ПЭ производятся с использованием самого современного оборудования, чтобы гарантировать неизменно высокое качество. Мы можем отслеживать компоненты на протяжении всего производственного процесса - от первоначального литья под давлением, механической обработки и сварки до окончательных выходных испытаний. Каждому клапану присваивается уникальный серийный номер, с помощью которого можно проследить путь до исходного полиэтиленового материала.

Сертификаты и испытания

Шаровые краны CERTUS проходят типовые испытания в независимой всемирно известной лаборатории. Клапаны соответствуют всем требованиям стандартов EN1555-4, ISO4437-4, GIS/V7-2 и EN12201-4.

Во время типовых испытаний краны подвергаются не только различным долгосрочным и краткосрочным проверкам герметичности, но и серьезным испытаниям на растяжение, изгиб и термоциклирование. Рабочий механизм и верхняя крышка должны

выдерживать высокие крутящие моменты при экстремальных температурах.

Полный проход

Корпус и патрубки изготовлены из ПЭ100, а краны могут быть приварены ко всем трубам ПЭ100 и ПЭ80. Полный проход обеспечивает низкий перепад давления и большой поток через кран при одинаковом давлении по сравнению с редуцированным.

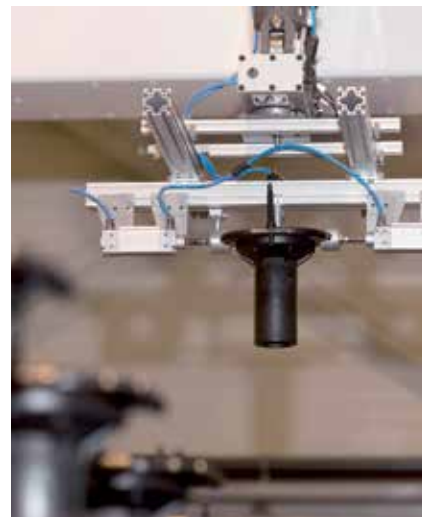



(1) Если клапан закрыть слишком сильно, то верхняя крышка сломается до того, как выйдут из строя уплотнения. Защитная крышка может быть легко заменена на месте.



(2) Три уплотнительных кольца на штоке обеспечивают полную герметичность.

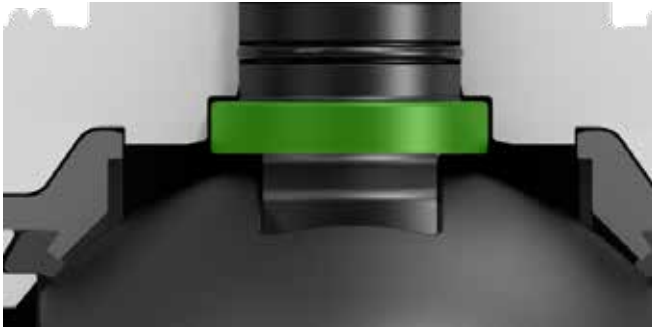

(3) Шток обладает очень прочной конструкцией, а также защитой от выдувания.

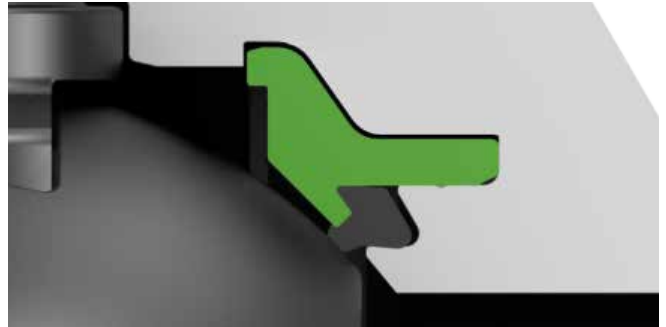

(4) Конструкция фиксатора обеспечивает удержание шарового седла на месте. Он предотвращает смещение шарового седла, что гарантирует хорошую функциональность в течение многих лет.

Защитная крышка предотвращает утечки

Если превышен крутящий момент во время открытия или закрытия, то верхняя крышка сломается и не даст уплотнениям крана выйти из строя, чтобы предотвратить утечку. Защитную крышку можно заменить на месте.

Оптимизированное уплотнение штока

Шаровые краны снабжены двумя уплотнениями (1), предотвращающими попадание грунтовых вод и грязи в рабочий

механизм. Шток (3) с защитой от выдувания имеет тройное уплотнительное кольцо (2), чтобы гарантировать безопасность в любое время.

Надежная герметизация

Конструкция фиксатора (4) обеспечивает удержание шарового сиденья на месте. Принцип плавающего шара и специальные шаровые седла предназначены для обеспечения герметизации в любое время и меньше подвержены воздействию грязи или мусора.

Конструкция патрубков

Патрубки приварены к корпусу встык. Концы патрубков обрабатываются как изнутри, так и снаружи, что гарантирует равномерную толщину стенок и позволяет оптимально применять электросварные муфты. Гладкая внутренняя поверхность предотвращает отложения и сводит к минимуму сопротивление потоку.



ПОВОРОТНЫЕ ЗАТВОРЫ ДЛЯ НАДЗЕМНОЙ УСТАНОВКИ



Концентрические затворы

Поворотные затворы производятся Wouter Witzel EuroValve, уважаемой компанией в группе AVK и одним из очень немногих производителей поворотных затворов с несъемным уплотнением. Поворотные затворы Wouter Witzel одобрены всеми основными органами сертификации, такими как KIWA, DVGW, SVGW и WRC.

Экономичность

Компактная легкая конструкция экономит место и делает затворы простыми в обращении. Обтекаемая форма диска обеспечивает минимальную турбулентность и потерю напора. Кроме того, низкие крутящие моменты облегчают работу затворов, позволяя использовать менее мощные и менее дорогие приводы.

Продуманная конструкция

Резина вулканизируется непосредственно на корпус. Следовательно, нет никакого риска деформации или смещения уплотнения, что делает данные затворы пригодными для работы в условиях вакуума.

Диск имеет профилированную уплотнительную кромку, которая требует минимальной деформации уплотнения для достижения герметичности. Это обеспечивает меньший износ уплотнения и низкие рабочие моменты. Таким образом, данные поворотные затворы являются идеальным выбором для использования там, где требуется частое открытие и закрытие.



РЕМОНТНЫЕ ХОМУТЫ ДЛЯ БЫСТРОГО УСТРАНЕНИЯ УТЕЧЕК



Выгодный ремонт

Наши ремонтные хомуты из нержавеющей стали используются во всем мире для ремонта утечек и разрывов в трубопроводных системах. Конструкция обеспечивает экономичное и надежное решение для быстрого ремонта стальных, медных, асбестоцементных, чугунных и пластиковых труб. Ремонтные хомуты могут быть использованы для ремонта проколов, а также продольных и окружных трещин.

Функциональный принцип ремонтного хомута основан на предварительно прокатанной пластине из нержавеющей стали которая зажимается вокруг трубы и крепится проушинами и гайками. После сварки зажим будет полностью обработан и пассивирован, чтобы обеспечить коррозионную стойкость. Ремонтные хомуты AVK комплектуются вафельной структурированной резиновой прокладкой для обеспечения герметичного уплотнения.

Линейка хомутов из нержавеющей стали

Полная линейка выпускаемой продукции включает в себя однополосный хомут диаметром от 48-52 мм до 350-360 мм, двухполосный хомут диаметром от 88-110 мм до 590-610 мм и трехполосный хомут диаметром от 270-300 мм до 810-840 мм. Другие размеры доступны по запросу.

Зажимы выпускаются с выходной резьбой BSP или без нее, длиной 100-900 мм с интервалом 100 мм из нержавеющей стали AISI 304 или AISI 316. Хомуты поставляются с резиновой подкладкой из NBR, болтами из нерж. стали A2 с тефлоновым покрытием и гайками из нерж. стали A4 с тефлоновым покрытием. Хомуты для труб DN600-2000 также входят в линейку выпускаемой продукции.



УДЛИНИТЕЛЬНЫЕ ШПИНДЕЛИ

НАДЕЖНОСТЬ И ПРОСТОТА

Полный ассортимент

Удлинительные шпиндели используются для управления клапанами, установленными под землей. Удлинительные шпиндели AVK производятся на полностью автоматизированном современном производственном оборудовании для обеспечения экономической эффективности и высокого качества.

Удлинительные шпиндели выпускаются в телескопическом и фиксированном исполнении для задвижек и ответвительных задвижек. Кроме того, они выпускаются в телескопическом исполнении для шаровых кранов ПЭ.

Удлинительные шпиндели изготавливаются из коррозионностойких материалов для обеспечения длительного срока службы. Конический верхний адаптер подходит для стандартных Т-образных ключей. Нижняя крышка защищает шпindel задвижки от загрязнений и позволяет ему свободно вращаться.

Телескопические шпиндели

Телескопические удлинительные шпиндели используются в случаях, когда расстояние между задвижкой и

поверхностью земли может изменяться и требуется регулировка длины шпинделя после установки.

Верхний переходник выполнен со специальным отверстием, предназначенным для вставки нагревательного элемента для предотвращения возможного замерзания грунтовых вод внутри шпинделя. Два фиксирующих выступа могут быть прикреплены к уличным клапанам AVK и опорным плитам. Пружина замка удерживает телескопическую часть на месте во время установки. Центральная втулка защищает от проникновения загрязнений между двумя наружными полиэтиленовыми трубами.

Фиксированные шпиндели

Шпиндели фиксированной длины используются тогда, когда расстояние между клапаном и поверхностью грунта известно и регулировка длины после установки не требуется.

Запатентованная конструкция AVK облегчает быстрое и легкое укорачивание удлинительного шпинделя, а полная регулировка длины может быть выполнена просто с помощью ножовки.



Нижний переходник и внутренняя труба запрессованы запрессовка



Специальная конструкция болта обеспечивает регулировку высоты



“Безопасный щелчок” для ответвительных задвижек

Как фиксированные, так и телескопические удлинительные шпиндели оснащены запатентованной системой крепления “Безопасный щелчок”. “Безопасный щелчок” предлагает безопасный и быстрый трехступенчатый процесс монтажа на сервисные соединительные клапаны.



Нижний переходник шпинделя надевается на шток задвижки, а нижний защитный кожух фиксируется со звуком “щелчка” на крышке задвижки.



УЛИЧНЫЕ КОВЕРЫ МАЛЫЙ ВЕС И НАДЕЖНОСТЬ



Преимущества синтетических коверов:

- Малый вес, обеспечивающий безопасное и легкое обращение в соответствии с Правилами охраны труда и техники безопасности
- Не требует технического обслуживания и не боится коррозии. Легкий доступ в течение всего года; нет необходимости чистить или смазывать седло для защиты от коррозии или мороза
- Низкий уровень шума; синтетический материал издает меньше шума
- 100% подходит для вторичной переработки и для изготовления требует намного меньше энергии по сравнению с производством чугунных коверов
- Можно использовать при температуре до 250°C

Предназначен для тяжелых условий эксплуатации

Корпус синтетических коверов изготовлен из специально смешанного PA+ (полиамида с добавками), что делает ковер пригодным для тяжелых условий эксплуатации в любых сезонах и условиях.

Материал обладает высокой ударопрочностью при низких температурах и достаточно термостоек для установки на асфальтированных дорогах. Ребра жесткости в корпусе обеспечивают оптимальную фиксацию на дороге.

Регулируемые коверы

AVK предлагает широкий ассортимент одобренных DIN DVGW регулируемых по высоте коверов, специально разработанных для установки на асфальте. Использование регулируемых по высоте коверов обеспечивает легкую и точную установку благодаря гибкому позиционированию верхней части. Регулируемые по высоте поверхностные коробки предотвращают дорогостоящую коррекцию после установки и экономят время и деньги при ремонте дорог.

Нерегулируемые коверы

Наши классические коверы с фиксированной высотой одобрены DIN DVGW и предназначены для тяжелых транспортных нагрузок.

Ковера из линейки Futura представляет собой легкую и конкурентоспособную по цене версию и часто используется для средних нагрузок.





Узнаваемые крышки

Крышки из синтетического материала не подвержены коррозии, непривлекательны для воров, более эстетичны и легки, а также соответствуют требованиям охраны труда и техники безопасности.

Чтобы предотвратить подъем крышки из-за воздействия транспорта, уменьшенный вес компенсируется фиксирующим зажимом вокруг болта. В случае, если крышки коверов покрываются снегом, листьями или почвой, AVK предлагает решение, которое делает ковер легко обнаруживаемым с помощью ферромагнитного детектора.

Опорные и декоративные плиты

Опорные плиты значительно увеличивают опору, необходимую у поверхности коробкам при установке на слабых грунтах. Они также предотвращают складывание телескопических шпинделей.

Декоративные плиты защищают ковера в зеленых зонах и улучшают их видимость. Синтетические декоративные плиты легкие, особенно по сравнению с бетонными плитами. Декоративная плита не дает расти

траве и облегчает доступ к управлению задвижкой.

Плавающие коверы

Оптимальны для использования на наклонных плоскостях. Внутренняя фиксация телескопических шпинделей позволяет регулировать высоту после установки. Большая камера обеспечивает легкий доступ для монтажа и демонтажа удлинительного шпинделя, а закрытая конструкция защищает удлинительный шпindel от загрязнений.

Коверы доступны с квадратными или круглыми верхними пластинами. Корпус изготовлен из полиамида ПА-6, а верхняя пластина и крышка - из высокопрочного чугуна с черной грунтовкой. Крышки также выпускаются с желтым эпоксидным покрытием.



SUPA MAXI™

УНИВЕРСАЛЬНАЯ ФИКСИРУЮЩАЯ МУФТА



Инновационный дизайн с

уникальными характеристиками

AVK предлагает полный ассортимент универсальных фиксирующих муфт, включающих прямые и переходные муфты, а также фланцевые адаптеры и торцевые крышки, соответствующие стандарту EN 14525. Supra Maxi™ устанавливает новый стандарт с уникальными характеристиками:

- Полная фиксация
- Запатентованная система уплотнения SupraGrip™
- PN10 для всех диаметров
- $\pm 4^\circ$ (8°) углового отклонения с каждой стороны
- Защитная крышка обеспечивает защиту при монтаже и транспортировке
- Болты не требуют повторного затягивания
- Подъемные проушины на DN100-400
- Эпоксидное покрытие по DIN 3476-1 и EN 14901, сертификат GSK

- Уплотнение из NBR подходит для использования в газоснабжении
- Температура от -20°C до $+70^\circ\text{C}$

Быстрая установка

Муфты Supra Maxi™ допускают $\pm 4^\circ$ (общее 8°) углового отклонения с каждой стороны при давлении PN10.

Все муфты которые весят более 10кг оборудованы монтажными проушинами

Благодаря цельнометаллической опорной системе уплотнения SupraGrip™ повторная затяжка болтов не требуется.

Во время монтажа защитная крышка защищает от острых сегментов захвата и предотвращает попадание загрязнений внутрь муфты.



До затяжки



После затяжки



Большие допуски глубины вставки позволяют отрезать подключаемую трубу под углом, и труба не будет двигаться внутрь при затягивании болтов. Это обеспечивает простую установку без необходимости точной регулировки.

Фиксация на всех типах труб

SupaGrip™ обеспечивает опору уплотнения даже на минимальных размерах труб в пределах допустимого диапазона и при использовании на овальных трубах. Гибкий кронштейн предназначен для сжатия и полного соответствия внешнему диаметру трубы. В результате он служит прочной опорой для уплотнения и обеспечивает достаточное угловое отклонение.

При затягивании болтов сегменты кронштейна и радиально движущиеся болты перемещаются внутрь,

обеспечивая затягивание уплотнения вокруг трубы и сцепление сегментов захвата с поверхностью трубы.

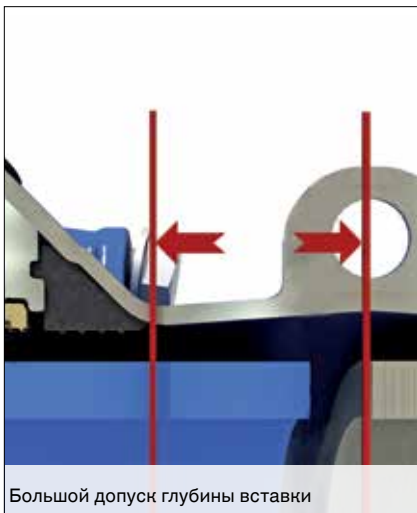

Большой допуск глубины вставки

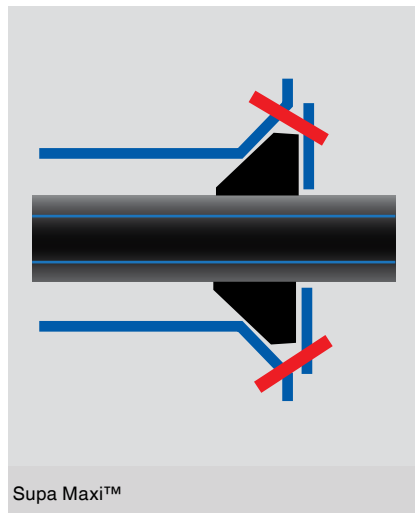

Supa Maxi™

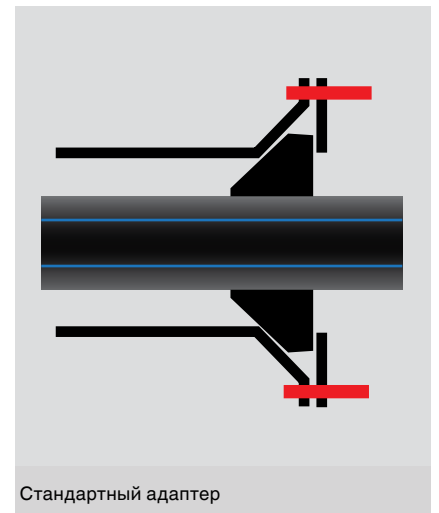

Стандартный адаптер

КЛИНОВЫЕ ЗАДВИЖКИ



Серия 36/90
Клиновaя задвижка
с ПЭ патрубками
DN65-400
ПЭ100/PN10 SDR11

Высокопрочный чугун
С эпоксидным
покрытием

По запросу:
• патрубки из ПЭ100/
PN10/4



Серия 36/90
Клиновaя задвижка
с ПЭ патрубками
DN65-400
ПЭ100/PN10 SDR11

Высокопрочный чугун
С наружным
покрытием PUR

По запросу:
• с фланцем ISO



Серия 38/90
Клиновaя задвижка
фланец/ПЭ патрубков
DN50-200
ПЭ100/PN10 SDR 11

Высокопрочный чугун
С эпоксидным
покрытием



Серия 46/64
Клиновaя задвижка
с короткими
патрубками
DN50-300
PN16
GP240GH
С эпоксидным
покрытием

По запросу:
• с покрытием PUR

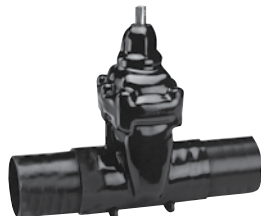

Серия 46/70
Клиновaя задвижка с
длинными патрубками
DN50-600
PN16
GP240GH
С наружным
покрытием PUR

По запросу:
• с эпоксидным
покрытием



Серия 46/80
Клиновaя задвижка с
длинными патрубками и
2-мя продувочными
отводами
DN80-600
PN16
GP240GH
С наружным
покрытием PUR



Серия 46/78
Клиновaя задвижка с
длинными патрубками
и верхним фланцем ISO
DN50-400
PN16
GP240GH
С наружным
покрытием PUR

По запросу:
• с эпоксидным
покрытием



Серия 46/90
Клиновaя задвижка
с патрубками из ПЭ и
стали
DN50-300
PN10

С эпоксидным
покрытием
По запросу:
• покрытие PUR



Серия 02/70
Фланцевая клиновaя
задвижка
Длинная DIN F5
DN40-500
PN10/16
Высокопрочный чугун
С эпоксидным
покрытием



Серия 06/70
Фланцевая клиновaя
задвижка
Короткая DIN F4
DN40-600
PN10/16
Высокопрочный чугун
С эпоксидным
покрытием



Серия 06/59
Фланцевая
клиновaя задвижка
с индикатором
положения
Короткая DIN F4
DN50-400
PN10/16
Высокопрочный чугун
С эпоксидным
покрытием

По запросу:
• длинная DIN F5,
DN40-500



Серия 15/78
Фланцевая клиновaя
задвижка с верхним
фланцем ISO
Короткая DIN F4
DN50-400
PN10/16
Высокопрочный чугун
С наружным
покрытием PUR

Option:
• с эпоксидным
покрытием

ОТВЕТВИТЕЛЬНЫЕ ЗАДВИЖКИ, МУФТЫ, ПОВОРОТНЫЕ ЗАТВОРЫ И КРАНЫ



Серия 36/9X
 Ответвительная задвижка с ПЭ патрубками DN25-50 PE100 / PN10 или PN4

Высокопрочный чугун
 С эпоксидным покрытием

По запросу:
 • наружное покрытие PUR



Серия 03/25
 Ответвительная задвижка с внутренней резьбой DN25-50 PN4

Высокопрочный чугун
 С эпоксидным покрытием



Серия 631/70
 Supra Maxi™ универсальная фиксирующая муфта DN50-400 PN10

Высокопрочный чугун

По запросу:
 • переходная



Серия 633/70
 Supra Maxi™ универсальный фиксирующий фланцевый адаптер DN40-400 PN10

Высокопрочный чугун



Серия 634/70
 Supra Maxi™ универсальная фиксирующая заглушка DN50-300 PN10

Высокопрочный чугун



Серия 75/11
 Затвор дисковый поворотный с несъемным уплотнением Тип "Wafer"

DN50-600 PN10/16

Высокопрочный чугун



Серия 75/31
 Затвор дисковый поворотный с несъемным уплотнением Тип "Semi-Lug"

DN50-300 PN10/16

Высокопрочный чугун

По запросу:
 • тип "Lug"



Серия 75/20
 Затвор дисковый поворотный фланцевый с несъемным уплотнением

DN50-600 PN10/16

Высокопрочный чугун

По запросу:
 • увеличенная строительная длина



Серия 85/30
 Шаровый кран с патрубками DN25/Ø20 мм - DN150/Ø180 мм PN10 ПЭ100

По запросу:
 • с рычагом
 • с опорой

УЛИЧНЫЕ КОВЕРЫ И ОПОРНЫЕ ПЛИТЫ



Серия 80/31
Ковер "Futura" для
клиновых задвижек
Нерегулируемый
Корпус из PA+
Крышка из полиамида
желтого цвета

По запросу:
• крышка из чугуна или
полиамида черного
цвета для тратуаров



Серия 80/32
Ковер "Futura" для
ответвительных
задвижек
Нерегулируемый
Корпус из PA+
Крышка из полиамида
желтого цвета

По запросу:
• крышка из чугуна или
полиамида черного
цвета для
тратуаров



Серия 80/33-000
Ковер для
ответвительных
задвижек
По DIN 4059
Нерегулируемый
Корпус из PA+
Крышка из чугуна



Серия 80/33-100
Ковер для
ответвительных
задвижек
По DIN 4059
Регулируемый
Корпус из PA+
Крышка из чугуна



Серия 80/33-400
Ковер для
ответвительных
задвижек
Регулируемый
Усиленный обод
Корпус из PA+
Крышка из чугуна



Серия 80/34-000
Ковер для клиновых
задвижек
По DIN 3581
Нерегулируемый
Корпус из PA+
Крышка из чугуна



Серия 80/34-100
Ковер для клиновых
задвижек
По DIN 3581
Регулируемый
Корпус из PA+
Крышка из чугуна



Серия 80/34-400
Ковер для клиновых
задвижек
По DIN 3581
Регулируемый
Усиленный обод
Корпус из PA+
Крышка из чугуна



Серия 80/35
Ковер для клиновых
задвижек
По DIN 3582
Регулируемый
Усиленный обод
Корпус из PA+
Крышка из чугуна

По запросу:
• нерегулируемый



Серия 80/36
Ковер для клиновых
задвижек
По DIN 3583
Нерегулируемый
Корпус из PA+
Крышка из чугуна

По запросу:
• регулируемый
• синтетическая
крышка
• по DIN 3584



Серия 80/46
Опорная плита для
ковера с фиксацией
удлинительного
шпинделя
Из PA+

По запросу:
• без фиксации
шпинделя



Серия 80
Декоративная
плита для ковров
Из PA+

УДЛИНИТЕЛЬНЫЕ ШПИНДЕЛИ, РЕМОНТНЫЕ ХОМУТЫ И ПРОКЛАДКИ



Серия 04/05
Удлинительный шпindel для ответвительных задвижек
Фиксированной длины
DN25-50
Расстояние от верха трубы до крышки ковера 800-3000 мм



Серия 04/07
Удлинительный шпindel для ответвительных задвижек
Телескопический
DN25-50
Длина от 450-700 до 1700-2900 мм



Серия 04/02
Удлинительный шпindel для задвижек
Фиксированной длины
DN40-400
Расстояние от верха трубы до крышки ковера 800-3000 мм



Серия 04/04
Удлинительный шпindel для задвижек
Телескопический
DN50-600
Длина от 450-700 до 2850-5250 мм



Серия 04/F
Удлинительный шпindel для ПЭ шаровых кранов
Телескопический
DN25-150
Длина от 450-700 до 2850-5250 мм



Серия 748/01
Ремонтный хомут одноленточный с поддерживающей пластиной
Из нержавеющей стали AISI 304 или AISI 316
Уплотнение NBR

По запросу:
• с упорами
• с рукояткой



Серия 748/02
Ремонтный хомут двухленточный с поддерживающей пластиной
Из нержавеющей стали AISI 304 или AISI 316
Уплотнение NBR

По запросу:
• с упорами
• с рукояткой



Серия 748/03
Ремонтный хомут трехленточный с поддерживающей пластиной
Из нержавеющей стали AISI 304 или AISI 316
Уплотнение NBR

По запросу:
• с упорами



Серия 79/B
Межфланцевая прокладка
Из резины NBR
DN50-800

НАШИ ВЫСОКИЕ СТАНДАРТЫ STANDARDS

Корпоративные исследования и разработки (НИОКР)

Наш департамент развития в Дании собирает идеи и предложения по выпуску новой продукции. Также непрерывно обновляется уже выпускаемая продукция..

Мы используем FEA (анализ методом конечных элементов) для оптимизации прочности и геометрии наших деталей, а также CFD-моделирование (вычислительную гидродинамику) для проверки различных виртуальных конструкций и создания материальных прототипов, что позволяет прогнозировать последствия в случаях, когда невозможно произвести полномасштабные испытания на реальных изделиях.

Мы проводим испытания на собственном производстве и оборудовании. Прототипы до запуска в производство подвергаются в нашей лаборатории тщательным испытаниям. Новые виды продукции до финального запуска, как правило, проходят полевые испытания в сотрудничестве с конечными потребителями.

Сертификат ISO/TS 29001:2010

ISO/TS 29001 является отраслевым стандартом для нефтегазовой промышленности на основе ISO 9001, но с более строгими требованиями за осуществлением контроля и управлением рисками. Решаются такие вопросы, как обучение персонала, оперативный контроль за материалами и документирование полученных результатов испытаний.

Кроме того, мы сертифицированы по ISO 14001 (международный стандарт, содержащий требования к системе экологического управления), и ISO 45001 (международный стандарт по охране и безопасности труда).

Задачи AVK

Основа нашего бизнеса - пять лозунгов: качество, надежность, инновации, стабильность и забота о заказчиках

Но мы всегда стараемся идти вперед, чтобы превзойти потребности и ожидания наших клиентов.

“Эксперт... AVK” означает, что наши клиенты вправе ожидать от нас высочайших стандартов.

“Эксперт... AVK” - это неустанное стремление к увеличению выгоды заказчика!

С целью открытия новых рыночных перспектив, мы сформулировали для себя правила, которые будем всегда выполнять:

ЭКСПЕРТ... ДОЛГОСРОЧНОЕ ПАРТНЕРСТВО

ЭКСПЕРТ... КАЧЕСТВО НА КАЖДОМ ЭТАПЕ

ЭКСПЕРТ... ИННОВАЦИОННЫХ РЕШЕНИЙ

ЭКСПЕРТ... ЭКОНОМИЧНОСТЬ

ЭКСПЕРТ... ГЛОБАЛЬНОЕ ЛИДЕРСТВО И ВЫПОЛНЕНИЕ ОБЯЗАТЕЛЬСТВ

ЭКСПЕРТ... ОПЕРАТИВНОСТЬ

ЭКСПЕРТ... ЭФФЕКТИВНОСТЬ И ПРОСТОТА

Больше информации на

www.avkrussia.com





AVK International A/S

Bizonvej 1
Skovby
8464 Galten
Denmark

Tel.: +45 8754 2100
sales@avk.dk
www.avkvalves.eu

2020-09-10
Copyright © AVK Group A/S 2020

Expect... **AVK**

